

Gamme de produits

Rails conducteurs

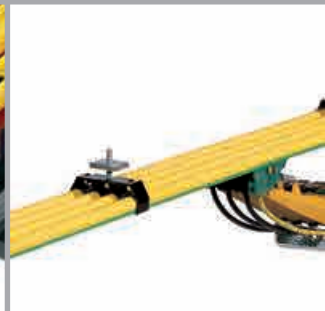
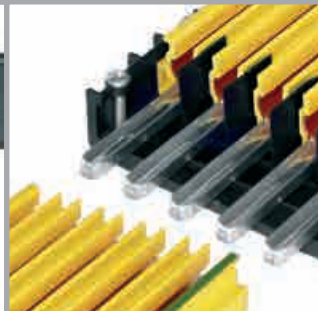
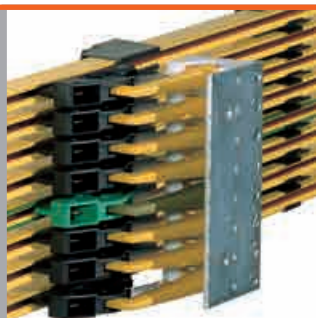

CONDUCTIX
wampfler

Ⓞ DELACHAUX GROUP





Gamme *SingleFlexLine* 0811 installé sur une convoyeur aérien

Nous avons le profil qu'il vous faut !

Les rails conducteurs isolés font partie des systèmes aux utilisations les plus diverses en matière de transfert d'énergie et de données. Les solutions de rails conducteurs de Conductix-Wampfler figurent dans nombre d'installations dans le monde entier.

Que ce soit dans des convoyeurs aériens sur des ponts roulants, dans des banderoleuses, dans des transstockeurs, ou même sur des manèges de parcs d'attractions, voilà bien des années déjà que les rails conducteurs de Conductix-Wampfler ont fait leur place.

Les possibilités offertes par notre gamme de produits, un niveau de qualité élevé et nos 30 ans d'expérience dans le développement et la production de ces rails conducteurs nous ont permis de développer une étroite collaboration avec nos clients.

Si ces systèmes sont si polyvalents, c'est avant tout grâce à leur modularité et à leur évolutivité, tant en ce qui concerne le nombre de pôles que la longueur.



Vous allez être emballé !
SingleFlexLine 0815
installé sur une banderoleuse

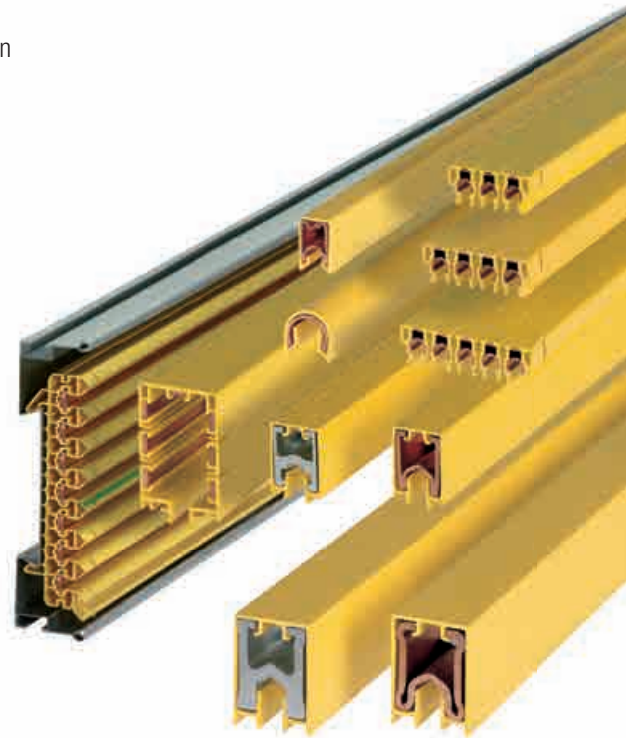

Toujours plus haut grâce à nous !
SinglePowerLine 0812
installé sur une cabine de remontée
d'un tremplin de saut à ski



Nous avons le profil qu'il vous faut !
Quel que soit l'utilisation,
nous avons le système adapté

Composants d'un système

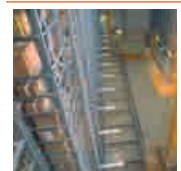
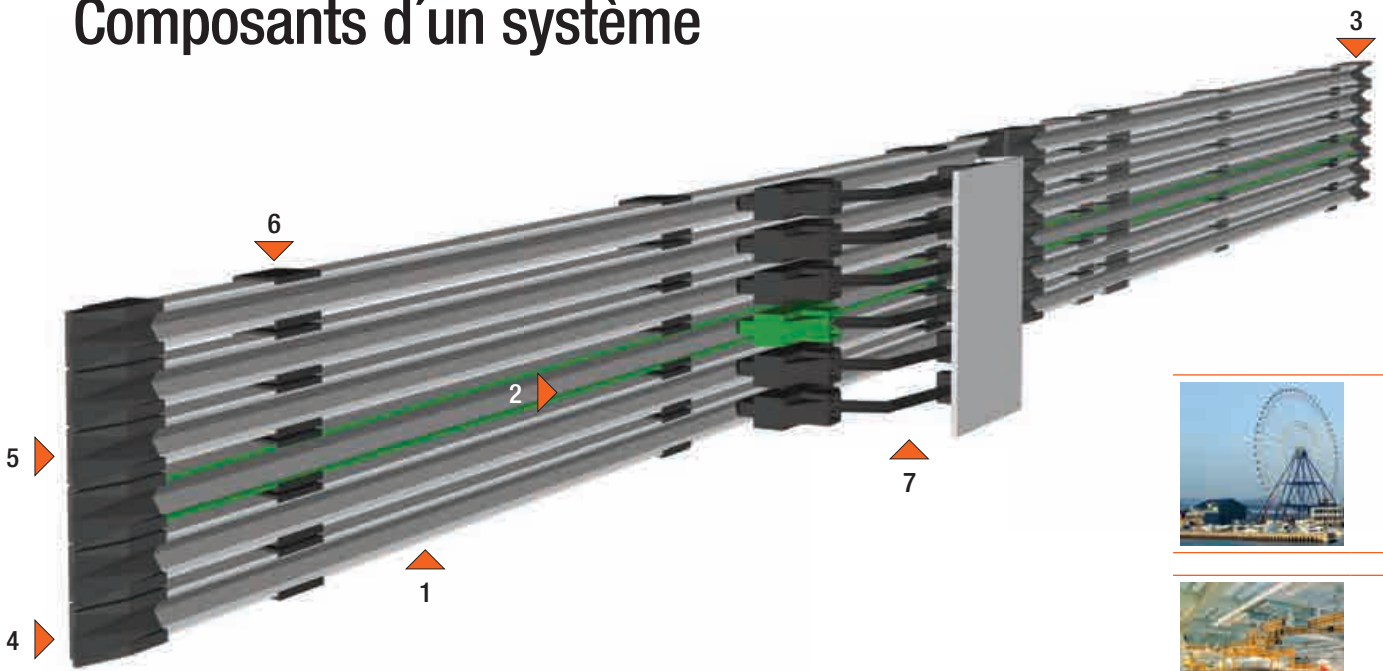

- 1. Rail conducteur avec gaine isolante** ————— doté d'une protection de contact, conforme aux normes internationales
- 2. Rail conducteur terre (PE)** ————— doté en option d'un détrompeur contre l'inversion des pôles phase/terre
- 3. Eclisse** ————— pour un raccordement sûr et rapide des rails
- 4. Embout de fin de ligne** ————— par une fermeture des extrémités du système une protection contre le contact
- 5. Alimentation électrique** ————— pour raccordement électrique à l'alimentation fixe
- 6. Griffe de suspension** ————— pour un montage facile
- 7. Preneurs de courant** ————— pour une transmission sûre et une compensation des tolérances mécaniques



Gamme de nos rails conducteurs

Sans limite !

Pour pouvoir couvrir toutes les exigences, nous proposons une large gamme de produits.

Grâce à la modularité et à la flexibilité d'utilisation de nos produits, vous avez la garantie de bénéficier d'une solution

parfaitement adaptée à votre utilisation.

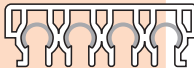
SingleFlexLine	Programme 0811	Rail conducteur unipolaire pour applications en courbes et circulaires <ul style="list-style-type: none"> • Convoyeurs aériens • Carrousels • Trieuses 		10 - 100 A
	Programme 0815	Rail conducteur unipolaire applications en courbes et circulaires avec un faible encombrement <ul style="list-style-type: none"> • Convoyeurs aériens • Banderoleuses • Entrepôts automatisés pour petites pièces 		32 - 100 A
SinglePowerLine	Programme 0812	Rail conducteur unipolaire de préférence pour des applications linéaires <ul style="list-style-type: none"> • Ponts roulants • People movers 		25 - 400 A
	Programme 0813	Rail conducteur unipolaire de préférence pour des applications linéaires <ul style="list-style-type: none"> • Ponts roulants • People movers 		200 - 1250 A
MultiLine	Programme 0831	Système de rails conducteurs compacts pour des applications linéaires intérieures <ul style="list-style-type: none"> • Entrepôts transstockeurs • Navettes • 3-4-5 pôles 		10 - 125 A
EcoClickLine	Programme 0832	Système de rails conducteurs compacts pour transstockeurs <ul style="list-style-type: none"> • Syst. modulaire à montage rap. • Possib. d'avoir jusqu'à 7 pôles • En option avec système de positionnement 		10 - 200 A
BoxLine	Programme 0842	Rail conducteur fermé de préférence pour des applications linéaires <ul style="list-style-type: none"> • Ponts roulants • Installations mobiles pour entretien de façade • 4-5-6-7 pôles 		35 - 140 A

SingleFlexLine



Sécurité assurée par la gaine isolante ainsi qu'un détrompeur contre l'inversion de pôle phase/terre "PEplus" en option

Montage facile et précis avec des griffes de suspension multipolaires et des éclisses avec un système baïonnette

Nombre illimité de pôles permettant les applications les plus complexes

Systèmes avec des courbes grâce à la possibilité de cintrer facilement les rails sur site

Applications principales

- Convoyeurs aériens
- Banderoleuses
- Manèges
- Collecteurs tournants
- Plates-formes tournantes
- Transstockeurs



Échelle 1:1

Données techniques

Plage de courant nominal	10 A 32 A 100 A (Facteur de marche 100%)
Tension nominale	690 V
Longueur du rail	4000 mm (autres longueurs disponibles en option)
Dimensions extérieures (pôle)	14,7 x 15,5 mm
Domaine d'application	Intérieur et extérieur avec protection
Parcours possible	Ligne droite et courbes
Nombre de pôles	Non limité (éclisses 2, 3, 4, 5, 6 pôles peuvent être combinées)
Position	Preneurs de courant situés latéralement ou en bas

Programme
0811

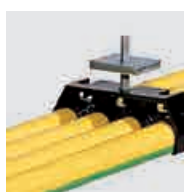

SingleFlexLine



Applications principales

- Convoyeurs aériens
- Collecteurs tournants
- Machines spéciales
- Trieuses

Sécurité optimale grâce à une protection de contact, ainsi qu'un détrompeur contre l'inversion de pôle phase/terre "PEplus" en option

Montage rapide grâce à une éclisse à fiche ou à visser

Montage compact même en cas d'espace restreint grâce à un entre-axe entre les pôles de 12 ou 14 mm

Extension rapide et modulaire avec des griffes de suspension combinables (2, 4, 6, 8 et 10 pôles)

Utilisation polyvalente grâce à une adaptation facile au parcours



Échelle 1:1

Données techniques

Plage de courant nominal	32 A 100 A (Facteur de marche 100%)
Tension nominale	690 V
Longueur du rail	4000 mm
Dimensions extérieures (pôle)	9,6 x 15,2 mm
Domaine d'application	Intérieur
Parcours possible	Ligne droite et courbes
Nombre de pôles	Eclisses 2, 4, 6, 8, 10 pôles pour profils de convoyeurs aériens
Position	Preneurs de courant situés latéralement ou en bas

Programme
0815

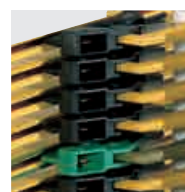
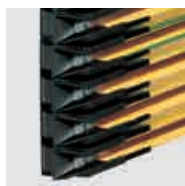



SinglePowerLine

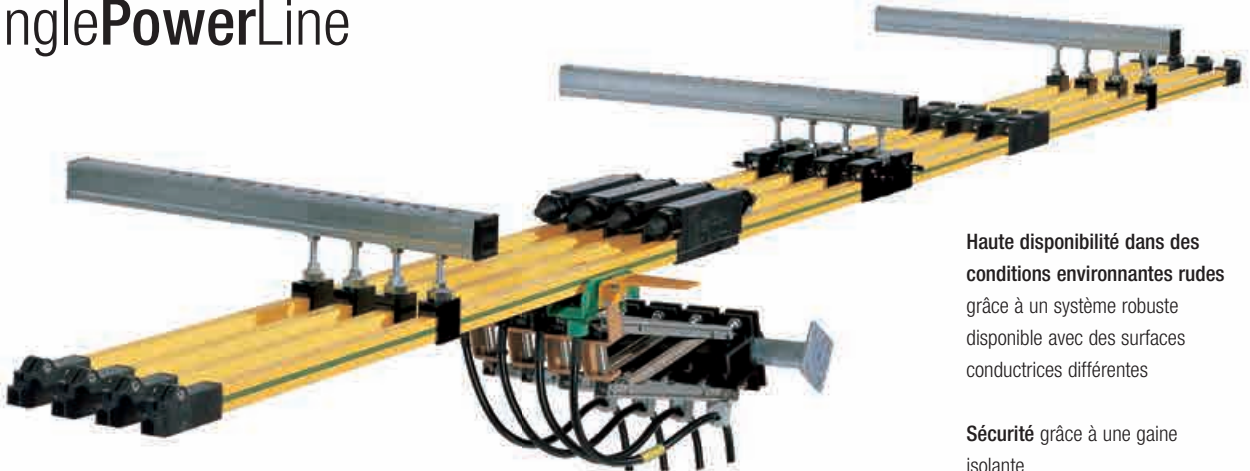

Applications principales

- Ponts roulants
- People movers
- Installations spéciales

Haute disponibilité dans des conditions environnementales rudes grâce à un système robuste disponible avec des surfaces conductrices différentes

Sécurité grâce à une gaine isolante

Montage facile et précis avec possibilité de combiner des griffes de suspension unipolaires et multipolaires (3, 4 et 5 pôles)

Nombre illimité de pôles pour les applications les plus complexes

Possibilité de courbes grâce à des segments cintrés

Évolutivité grâce à un système de positionnement en option



Échelle 1:1

Données techniques

Plage de courant nominal	25 A 200 A 250 A 320 A 400 A (Facteur de marche 100%)
Tension nominale	690 V, avec isolateurs jusqu'à 1000 V
Longueur du rail	4000 mm
Dimensions extérieures (pôle)	18 x 26 mm
Domaine d'application	Intérieur et extérieur
Déroulement de la bande	Droit (possibilité de segments courbes)
Position	Preneurs de courant situés en bas de préférence

Programme
0812



SinglePowerLine

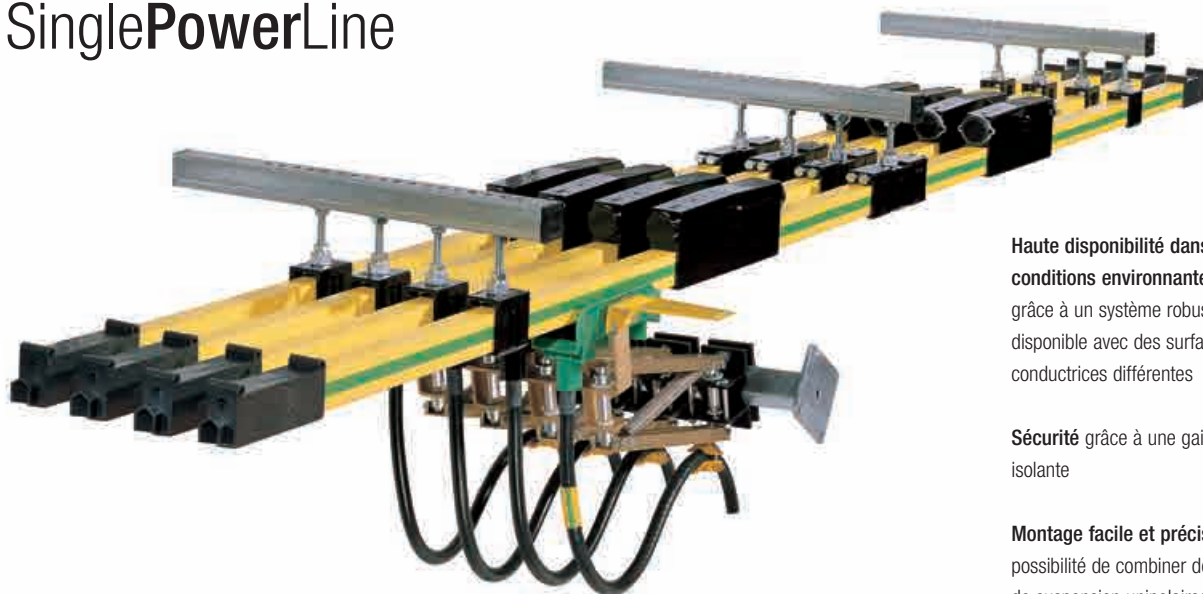

Haute disponibilité dans des conditions environnementales rudes grâce à un système robuste disponible avec des surfaces conductrices différentes

Sécurité grâce à une gaine isolante

Montage facile et précis avec possibilité de combiner des griffes de suspension unipolaires et multipolaires (3, 4 et 5 pôles)

Applications principales

- Ponts roulants
- Grues STS à traction par câble
- People movers
- Installations spéciales

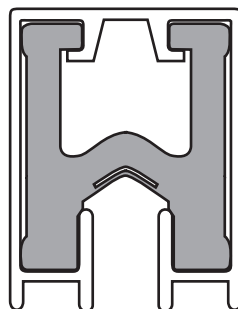

Échelle 1:1

Données techniques

Plage de courant nominal	200 A 320 A 500 A 800 A 1000 A 1250 A (Facteur de marche 100%)
Tension nominale	690 V avec isolateurs jusqu'à 1000 V
Longueur du rail	5000 mm
Dimensions extérieures (pôle)	32 x 42 mm
Domaine d'application	Intérieur et extérieur
Parcours possible	Ligne droite de préférence (possibilité de segments courbes)
Position	Preneurs de courant situés en bas de préférence

Programme
0813



MultiLine

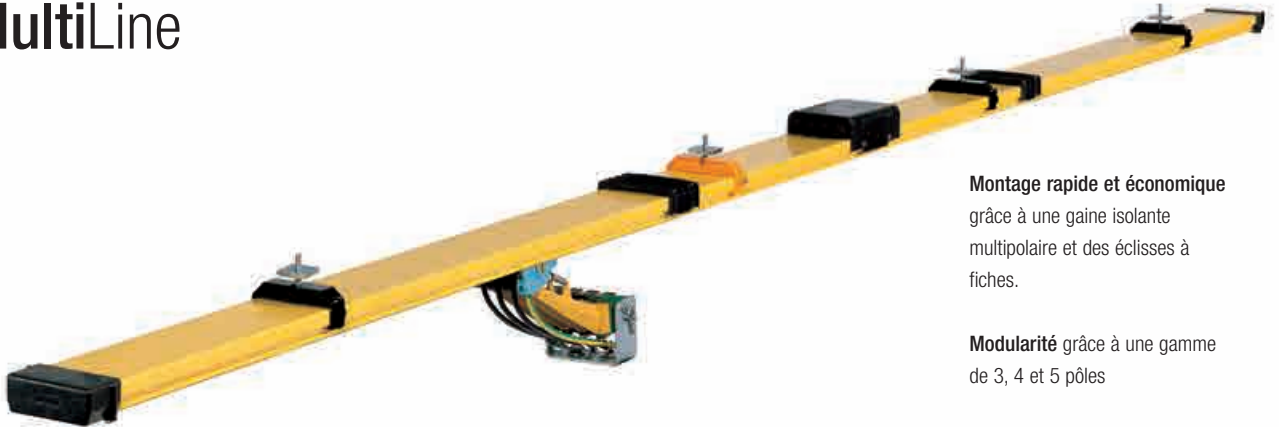

Applications principales

- Transstockeurs
- Ponts roulants
- Machines spéciales

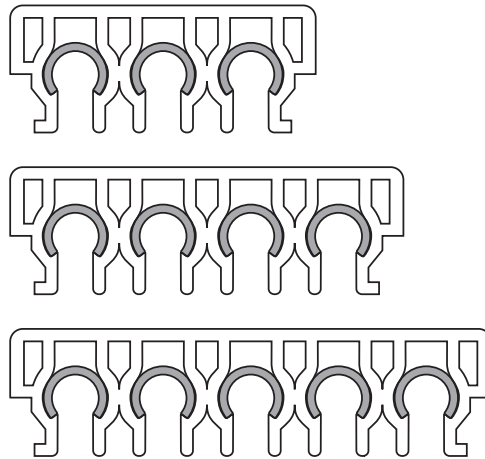

Échelle 1:1,5

Montage rapide et économique grâce à une gaine isolante multipolaire et des éclisses à fiches.

Modularité grâce à une gamme de 3, 4 et 5 pôles

Grande sécurité et solidité mécanique grâce à une gaine isolante monobloc

Encombrement réduit grâce à une conception compacte et à une optimisation de la distance entre les pôles

Entretien facile grâce à un remplacement ou un nettoyage facile du rail

Évolutivité grâce à un système de positionnement en option

Données techniques

Plage de courant nominal	10 A 32 A 60 A 100 A 125 A (Facteur de marche 100%)
Tension nominale	690 V
Longueur du rail	4000 mm
Dimensions extérieures (pôle)	3 pôles: 26 x 62 mm 4 pôles: 26 x 80 mm 5 pôles: 26 x 98 mm
Domaine d'application	Intérieur et extérieur avec protection
Parcours possible	Ligne droite
Nombre de pôles	Au choix, possibilité de combiner des rails à 3, 4 et 5 pôles
Position	Preneurs de courant situés latéralement ou en bas Possibilité de montage à la verticale et à l'horizontale

Programme
0831

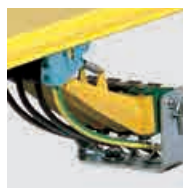



EcoClickLine

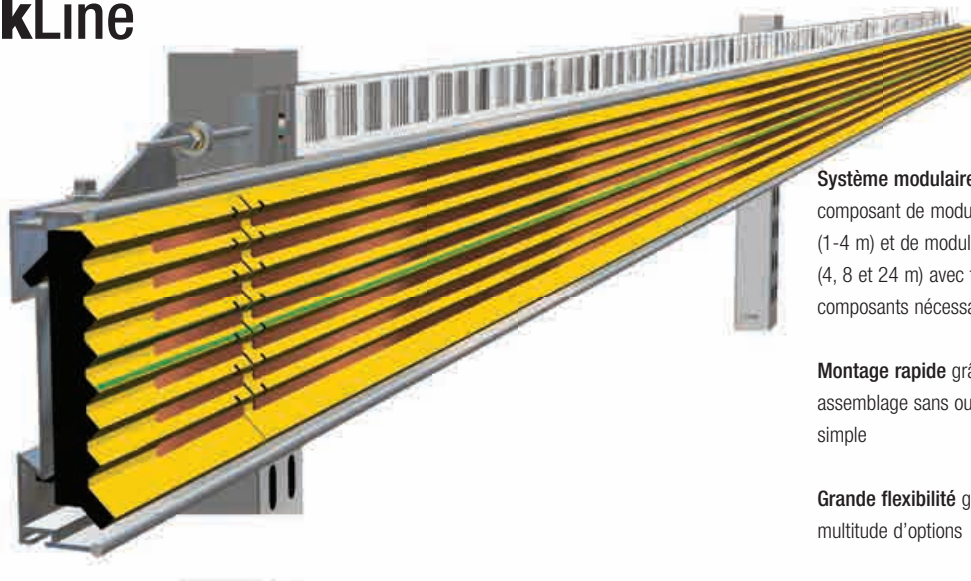

Système modulaire se composant de modules de base (1-4 m) et de modules d'extension (4, 8 et 24 m) avec tous les composants nécessaires

Montage rapide grâce à un assemblage sans outil et très simple

Grande flexibilité grâce à une multitude d'options

Encombrement compact grâce à l'intégration de fonctions supplémentaires

Réduction importante des coûts en raison des faibles coûts secondaires

Applications principales

- Transstockeurs
- Navettes

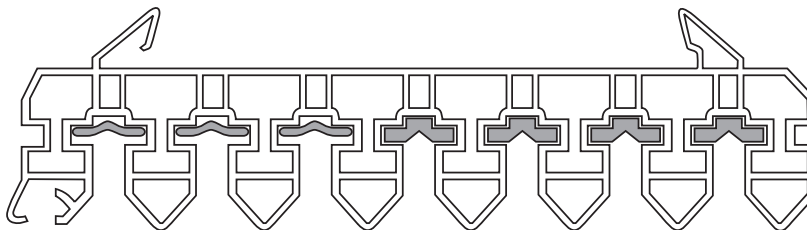

Échelle 1:1,5

Données techniques

Plage de courant nominal (FD 100%)	35 A 63 A 100 A 140 A 200 A (Facteur de marche 80% S5)
Tension nominale	690 V
Longueur nominale du rail	4000 mm
Dimensions extérieures	220 x 50 mm y compris le profil porteur et le support du système
Domaine d'application	Intérieur
Parcours possible	Ligne droite
Nombre de pôles	Possibilité de monter au choix jusqu'à 7 pôles avec feuillard cuivre de 10 à 50 mm ²
Position	Preneurs de courant situés latéralement Montage horizontal

Programme
0832

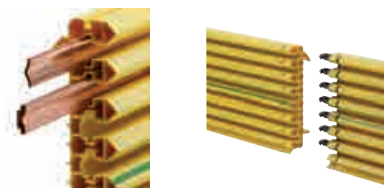

Particularités :

- Système modulaire à montage rapide
- Évolutif grâce à différents systèmes de positionnement et de transfert de données





BoxLine



Montage rapide et économique grâce à une gaine multipolaire, différents types d'éclisses et des griffes de suspension à clipser

Modularité grâce à une gamme de 4, 5, 6 et 7 pôles

Sécurité optimale grâce à une gaine fermée (en option avec lèvres d'étanchéité)

Encombrement réduit grâce à une conception compacte

Grande flexibilité grâce à différents types d'éclisses (feuillard continu, éclisses à fiche ou à viser)

Applications principales

- Ponts roulants
- Installations mobiles pour façades
- Serres

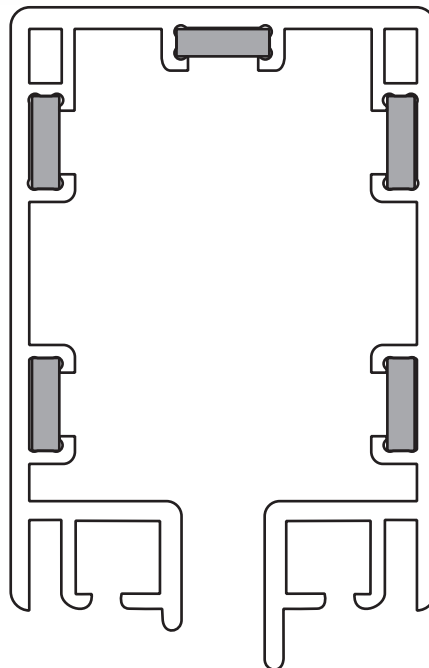

Échelle 1:1

Données techniques

Plage de courant nominal	10 A 35 A 60 A 100 A 140 A (80% TF)	(Facteur de marche 100%)
Tension nominale	690 V	
Longueur du rail	4000 mm	
Dimensions extérieures (pôle)	56 x 90 mm	
Domaine d'application	Intérieur et extérieur	
Parcours possible	Ligne droite et courbes	
Nombre de pôles	4, 5, 6, 7 pôles	
Position	Preneurs de courant situés en bas	

Programme
0842



Synergie parfaite

Pour être performante, une solution doit intégrer des composants parfaitement complémentaires et des accessoires adaptés.

Il suffit de bien choisir les composants annexes pour être parfaitement paré, quelles que soient les conditions d'exploitation.

Les accessoires Conductix-Wampfler renforcent la sécurité, la disponibilité et la durée de vie du système rail conducteur.



Fast Ethernet
avec câble guide d'ondes à fentes
intégré

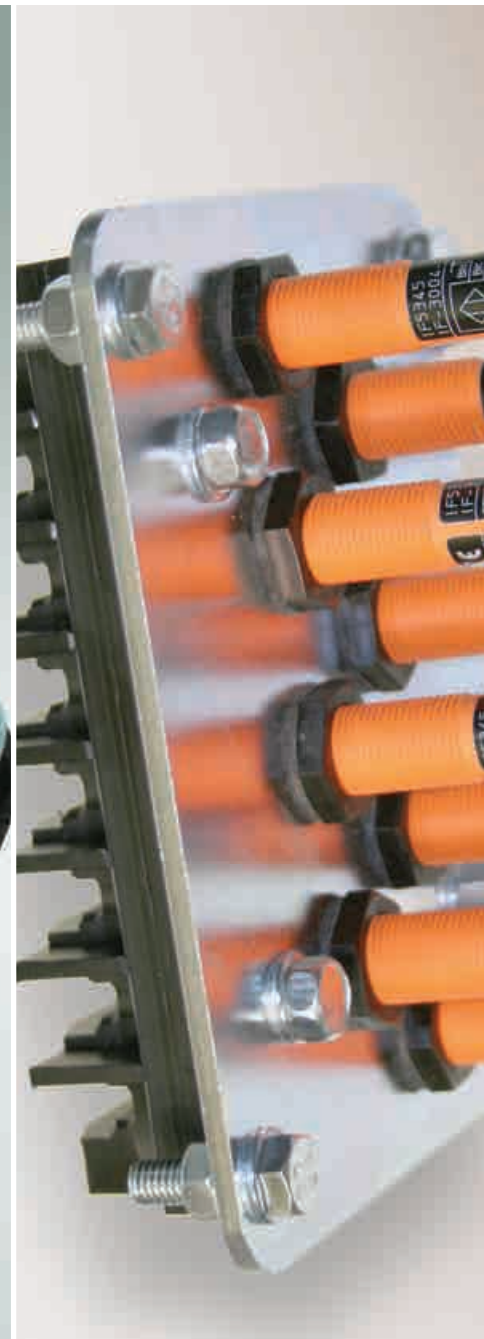

Unité de contrôle des charbons
permettant de surveiller le niveau
d'usure



SinglePowerLine 0812 dans une installation de galvanisation avec aiguillages et un double collecteur de courant



Système de code barres intégré sur le système de rails conducteurs Eco-ClickLine



Transfert des données par le biais de rails conducteurs avec Powertrans 1b®

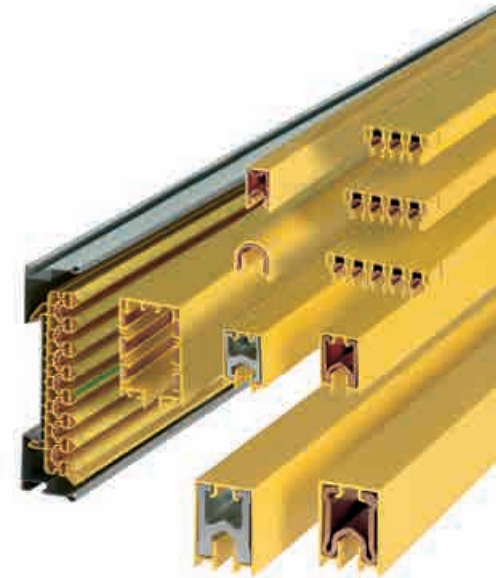

Une large gamme de systèmes permet de sélectionner le rail conducteur parfaitement adapté à l'application



Services sur mesure

Pouvons-nous vous aider?

Ce que nous proposons, c'est bien plus que de simples rails conducteurs ! Que vous ayez besoin de renseignements, que vous souhaitiez obtenir une solution adaptée à vos besoins ou une aide sur site : nous vous comprenons.

Faites appel à nous – nous avons la solution qu'il vous faut !

Étude du projet

- Prise en compte du cahier des charges et élaboration d'une solution

Préparation de commande et pré-assemblage

- Montage préliminaire et emballage optimisé pour le montage.

Montage et mise en service

- Installation, mise en service et formation par notre personnel spécialisé jusqu'à la transmission de l'installation au client.



Location

- Mise à disposition des dispositifs de montage et des outils spéciaux pour un montage efficace de nos systèmes
- Sur demande également assistance sur site par un superviseur expérimenté

Maintenance et service après-vente

- Contrôle régulier de l'installation, remplacement des pièces d'usure, nettoyage et contrôle
- Formations au montage et à la maintenance
- Supervision



Les experts de Conductix-Wampfler apportent leur savoir faire à nos clients de la planification, à la fabrication jusqu'à la mise en oeuvre sur site, partout dans le monde.



Vos applications – nos solutions

Les rails conducteurs représentent uniquement l'une des nombreuses solutions rendues possibles par la large gamme de Conductix-Wampfler. Nos composants sont tous dédiés au transport de l'énergie, des données ou des fluides. La sélection d'une solution particulière repose sur une analyse détaillée des besoins spécifiques à l'application et bien souvent la solution retenue combine plusieurs de nos produits. En plus des produits, vous pouvez compter sur tous les collaborateurs de Conductix-Wampfler pour vous apporter un soutien de l'ingénierie à l'installation sur site.



Enrouleurs

Les enrouleurs motorisés et à ressort de Conductix-Wampfler transfèrent l'énergie, les données et les fluides dans toutes les directions, rapidement et en toute sécurité.



Guirlandes

Difficile d'imaginer des applications industrielles mobiles sans guirlandes Conductix-Wampfler. Elles sont fiables, robustes et proposées dans toutes les dimensions et versions.



Rails conducteurs

Que ce soit à l'aide d'un système unipolaire ou multipolaire, ouvert ou fermé, les rails conducteurs Conductix-Wampfler déplacent les personnes et les marchandises en toute fiabilité.



Rails conducteurs non isolés

Extrêmement robustes, les rails conducteurs non isolés en cuivre ou avec une surface de contact en acier inoxydable constituent la base idéale pour des utilisations exigeantes, par exemple au sein d'usines sidérurgiques ou de chantiers navals



Chaînes porte-câbles

Une solution classique et polyvalente quand il s'agit de transférer de l'énergie et des données dans la plupart des applications industrielles.



Collecteurs tournants

Dès que les choses tournent rond, les collecteurs tournants Conductix-Wampfler assurent un transfert idéal de l'énergie et des données. Ici, tout tourne autour de la flexibilité et de la fiabilité !

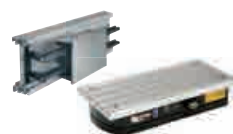

Inductive Power Transfer IPT®

Le système de transmission d'énergie et de données sans contact. Pour toutes les applications à grande vitesse et sans usure mécanique.

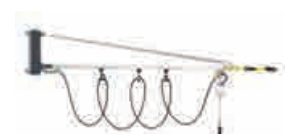

Potences

Seules ou complétées de servantes porte-outils, d'enrouleurs ou de systèmes complets d'alimentation, la sécurité et la flexibilité sont les maîtres mots



Enrouleurs et équilibreurs

Que ce soit pour la gestion de tuyaux ou câbles ou bien l'aide à la manutention d'outillage, notre gamme d'enrouleurs et d'équilibreurs vous déchargent de ce souci.



Convoyeurs aériens

En version manuelle, semi-automatique ou avec la flexibilité du système Power-and-free, nous vous proposons la personnalisation totale de votre installation de manutention légère.

www.conductix.com

Conductix-Wampfler GmbH

Rheinstrasse 27+33
79576 Weil am Rhein
Germany

Customer Support

Phone +49 (0) 7621 662-222

Phone +49 (0) 7621 662-0

Fax +49 (0) 7621 662-144

info.de@conductix.com

www.conductix.com



DELACHAUX GROUP